

Sommaire

Summary

Filtres cellule en L

L type filters

	Modèle / Format	Page(s)	Model / Size
	FL 030	40 - 41	<i>FL 030</i>
	FL 040	42 - 43	<i>FL 040</i>
	FL 060	44 - 45	<i>FL 060</i>
	FL 100 28,5 V _{CC} 115 V - 200 Hz à 1000 Hz	46 - 51	<i>FL 100</i> 28,5 V _{DC} 115 V - 200 Hz to 1000 Hz
	FL 170 28,5 V _{CC} 115 V - 200 Hz à 1000 Hz	52 - 55	<i>FL 170</i> 28,5 V _{DC} 115 V - 200 Hz to 1000 Hz

FL 030

FILTERS L TYPE DIAMETER 3

TECHNOLOGY

Interconnection of multilayer ceramic discoidal capacitor and inductor
Inductor positioned either at Input (E) or Output (S)
Mounting : Solder (S), thread ISO (I) or ASA (U)
Resin sealed (R) ① ④ ⑤ ⑥ ⑦ ⑧
Sealing mixed resin/glass bead (V) ②
or glass bead/resin (V-R) ③
Flanged version (E) ⑤ ⑥
Headed and flanged version (EB) ⑦ ⑧
Gold plated ② ③
or silver plated wire leads ① ④ ⑤ ⑥ ⑦ ⑧

MOUNTING

By nut and washer (see page 18)

WORKING CONDITIONS

Temperature range : - 55°C + 125°C

MOUNTING PRECAUTIONS

Soldering temperature : 275°C ± 5°C*

Soldering time : ≤ 6 s

Soldering iron dissipation : ≤ 50 W

MARKING

On filter (for threaded version)

EFD

Type of unit

Specification reference

Date-code (year-month)

On packaging (for other versions)

Complete description

Quantity

Batch number

Date-code (year-month)

* Except models 5184-5185-5186 : 205°C max.

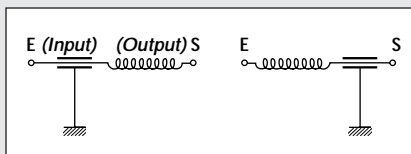

Version standard à souder obturation mixte inverse (V..R) ③ Standard solder version - Inversed mixed seal (V..R)

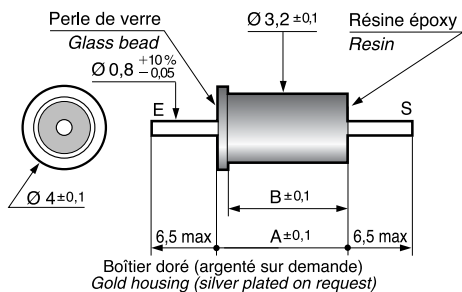

Version avec épaulement obturation résine (R..E) ⑥ Flanged version resin seal (R..E)

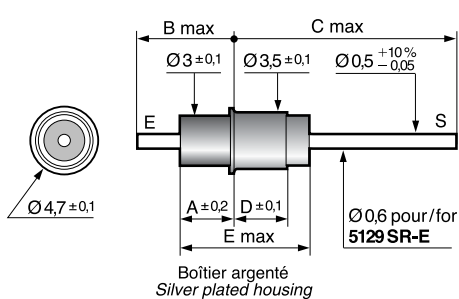

Version fileté obturation résine (R) ① Threaded version resin seal (R)

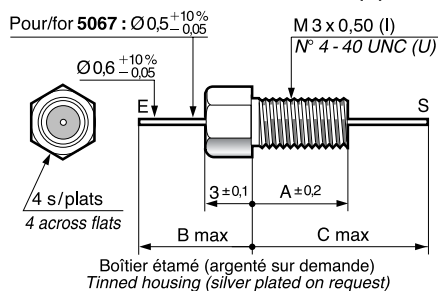

Version standard à souder obturation mixte (V) ② Solder standard Version - Mixed seal (V)

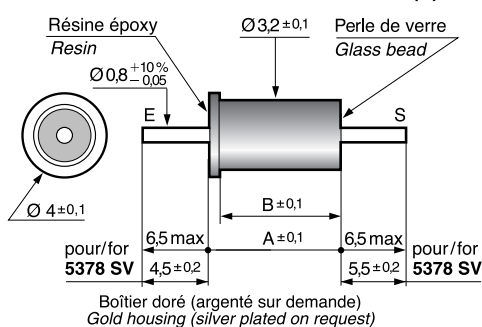

Version cylindrique à souder obturation résine (R) ④ Cylindrical solder version-Resin sealed (R)

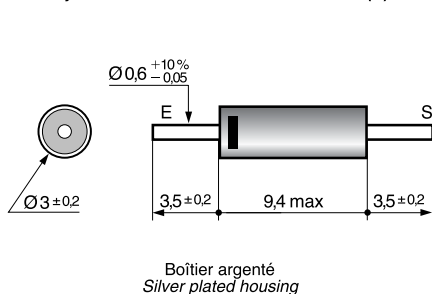

Version avec épaulement et connexion bouteroillée obturation résine (R..EB) ⑦ Headed and flanged version resin seal (R..EB)

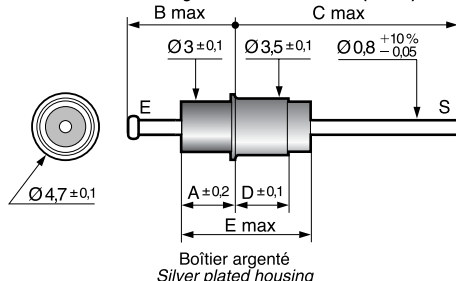

FILTRES CELLULE en L DIAMETRE 3

TECHNOLOGIE

Association d'un condensateur discoïde multicouche à diélectrique céramique et d'une inductance
Position de l'inductance côté Entrée (E) ou Sortie (S)
Fixation : à souder (S), filetage ISO (I) ou ASA (U)
Obturation résine (R) ① ④ ⑤ ⑥ ⑦ ⑧
Obturation mixte résine/perle de verre (V) ②
ou perle de verre/résine (V-R) ③
Version avec épaulement (E) ⑤ ⑥
Version avec épaulement et connexion bouteroillée (EB) ⑦ ⑧
Sorties par fils dorés ② ③ ou argentés ① ④ ⑤ ⑥ ⑦ ⑧

FIXATION

Par écrou et rondelle (voir page 18)

CONDITIONS D'UTILISATION

Gamme de températures : - 55°C + 125°C

PRECAUTIONS DE MONTAGE

Température de soudage : 275°C ± 5°C*

Temps de soudage : ≤ 6 s

Puissance du fer à souder : ≤ 50 W

MARQUAGE

Sur le filtre (pour version fileté)

EFD

Type de cellule

N° d'ordre de spécification

Date-code (année-mois)

Sur le conditionnement (pour autres versions)

Désignation complète

Quantité

N° de lot

Date-code (année-mois)

* Sauf modèles 5184-5185-5186 : 205°C max.

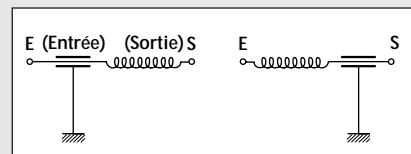

Version avec épaulement obturation résine (R..E) ⑤ Flanged version resin seal (R..E)

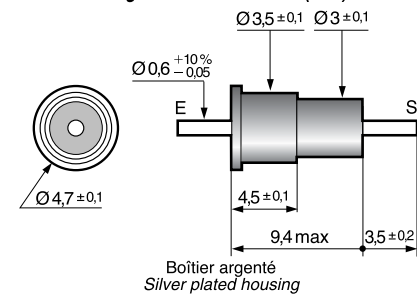

Version avec épaulement et connexion bouteroillée obturation résine (R..EB) ⑧ Headed and flanged version resin seal (R..EB)

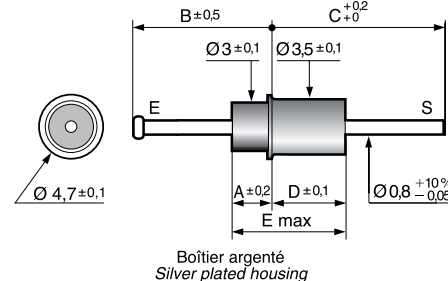

* Version brasage haute température (voir exemple de codification à la demande)
 ** Obturation résistant au trichloroéthane

Tension de tenue à 20°C : 2 U_R

Numéro (spécification)	Position de l'inductance. Pour filtres inverses voir tableau p. 17	Intensité maximale admissible (A)	Tension nominale (-55°C + 85°C) U _R		Tension de catégorie à + 125°C		Résistance d'isolement minimale (MΩ)	Résistance série maximale Entrée Sortie (mΩ)	Atténuation sur 50 Ω (à vide)							Dimensions du boîtier					Obturation et Version (croquis)	Numéro (spécification)
			V _{cc}	V _{eff.} 400 Hz	V _{cc}	V _{eff.} 400 Hz			1 MHz	5 MHz	10 MHz	50 MHz	100 MHz	500 MHz	1 GHz	A	B	C	D	E		
5047	S	10	100	-	100	-	1000	10	10	24	30	44	50	62	70	5,6	7	13,5	-	-	R ①	5047
5047 SR*	S	10	100	-	100	-	1000	10	10	24	30	44	50	62	70	-	-	-	-	-	R ④	5047 SR*
5047 SV*	S	10	100	-	100	-	1000	10	10	24	30	44	50	62	70	8	7,5	-	-	-	V ②	5047 SV*
5047 SR-E	S	10	100	-	100	-	1000	10	10	24	30	44	50	62	70	-	-	-	-	-	R ⑤	5047 SR-E
5047 SR-EB	S	10	100	-	100	-	1000	10	10	24	30	44	50	62	70	2,5	6	16	5,9	8,6	R ⑧	5047 SR-EB
5067	S	10	200	-	100	-	1000	10	7	21	27	38	43	52	55	5,6	16	22	-	-	R ①	5067
5127 SV	E	10	100	-	100	-	1000	15	10	24	30	44	50	63	70	8	7,5	-	-	-	V ②	5127 SV
5129	S	10	100	-	100	-	1000	10	-	-	-	17	26	46	55	5,6	7	13,5	-	-	R ①	5129
5129 SR-E	S	10	100	-	100	-	1000	10	-	-	-	17	26	46	55	3,9	7,7	19,5	4	9,4	R ⑥	5129 SR-E
5144 SV*	E	5	50	-	50	-	30000	10	-	19	25	39	45	56	60	5,1	4,6	-	-	-	V ②	5144 SV*
5144 SV**	E	5	50	-	50	-	30000	10	-	19	25	39	45	56	60	5,1	4,6	-	-	-	V ②	5144 SV**
5144 SV-R**	S	5	50	-	50	-	30000	10	-	19	25	39	45	56	60	5,1	4,6	-	-	-	V ③	5144 SV-R**
5145 SV*	E	5	50	-	50	-	30000	10	-	19	25	39	45	56	60	5,1	4,6	-	-	-	V ②	5145 SV*
5173 SR-EB	E	10	100	-	100	-	10000	15	-	-	17	33	40	54	60	2,5	6	16	5,9	8,6	R ⑦	5173 SR-EB
5174 SR-EB	E	10	100	-	100	-	10000	15	-	-	17	33	40	55	62	2,5	6	16	5,9	8,6	R ⑧	5174 SR-EB
5175 SR-EB	E	10	100	-	100	-	10000	15	-	13	22	43	52	70	70	2,5	6	16	5,9	8,6	R ⑧	5175 SR-EB
5176 SR-EB	E	10	100	-	100	-	10000	15	-	17	26	47	56	70	70	2,5	6	16	5,9	8,6	R ⑧	5176 SR-EB
5184 SR-E	S	0,1	100	-	100	-	1000	18000	25	52	63	75	75	-	-	3,9	20	30	4	15,2	R ⑥	5184 SR-E
5185 SR-E	S	0,1	200	-	200	-	1000	18000	16	44	56	75	75	-	-	3,9	20	30	4	15,2	R ⑥	5185 SR-E
5186 SR-E	S	0,2	200	-	200	-	1000	5000	-	30	42	70	75	-	-	3,9	20	30	4	15,2	R ⑥	5186 SR-E
5325 SV-R**	E	5	50	-	50	-	30000	10	-	18	24	39	45	56	60	5,1	4,6	-	-	-	V ③	5325 SV-R**
5378 SV	E	10	100	-	100	-	1000	15	10	22	30	44	50	63	70	8	7,5	-	-	-	V ②	5378 SV

Number (specification reference)	Inductor position. For inverse filters see table p. 17	Maximum permissible current (A)	U _R Rated voltage (-55°C + 85°C)		Voltage rating at + 125°C		Minimum insulation resistance (MΩ)	Maximum series resistance Input Output (mΩ)	Attenuation at 50 Ω (no load)							Housing dimensions					Sealing and Version (drawing)	Number (specification reference)
			V _{dc}	V _{rms} 400 Hz	V _{dc}	V _{rms} 400 Hz			1 MHz	5 MHz	10 MHz	50 MHz	100 MHz	500 MHz	1 GHz	A	B	C	D	E		

* High temperature soldering version (see example of coding for ordering)
 ** Sealing trichloroethane resistant

Withstand voltage at 20°C : 2 U_R

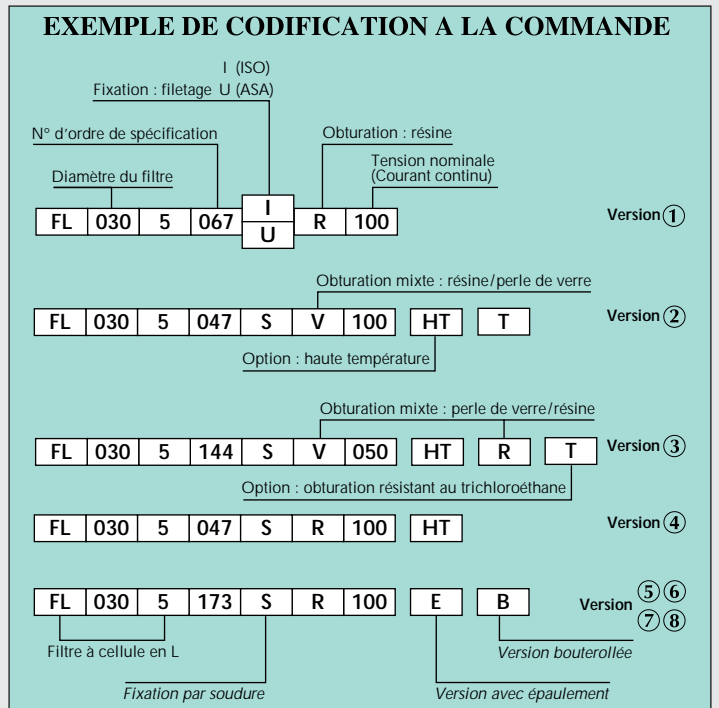
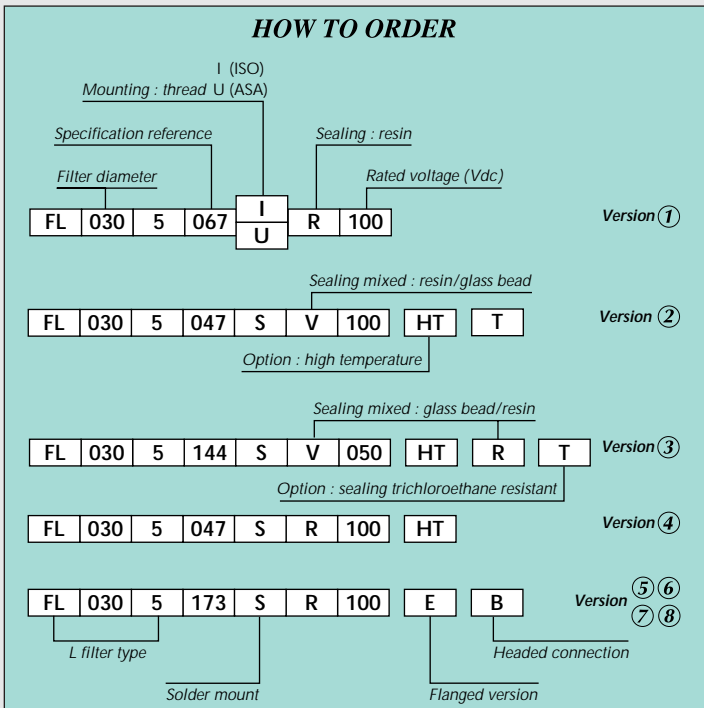

FL 040

FILTERS L TYPE DIAMETER 4

TECHNOLOGY

Interconnection of multilayer ceramic discoidal capacitor and inductor
Inductor positioned either at Input (E) or Output (S)
Tinned metal housing
Resin sealed (R) with silver plated wire leads
Mounting : thread ISO (I) or ASA (U)

MOUNTING

By nut and washer (see page 18)

WORKING CONDITIONS

Temperature range : $-55^{\circ}\text{C} + 125^{\circ}\text{C}$

MOUNTING PRECAUTIONS

Soldering temperature : $275^{\circ}\text{C} \pm 5^{\circ}\text{C}$

Soldering time : ≤ 6 s

Soldering iron dissipation : ≤ 50 W

MARKING

EFD

Type of unit

Specification reference

Date-code (year-month)



FILTRES CELLULE en L DIAMETRE 4

TECHNOLOGIE

Association d'un condensateur discoïde multicouche à diélectrique céramique et d'une inductance
Position de l'inductance côté Entrée (E) ou Sortie (S)
Boîtier métallique étamé
Obturation par résine (R) et sorties par fils de cuivre argenté
Fixation : par filetage ISO (I) ou ASA (U)

FIXATION

Par écrou et rondelle (voir page 18)

CONDITIONS D'UTILISATION

Gamme de températures : $-55^{\circ}\text{C} + 125^{\circ}\text{C}$

PRECAUTIONS DE MONTAGE

Température de soudage : $275^{\circ}\text{C} \pm 5^{\circ}\text{C}$

Temps de soudage : ≤ 6 s

Puissance du fer à souder : ≤ 50 W

MARQUAGE

EFD

Type de cellule

N° d'ordre de spécification

Date-code (année-mois)

Version résine (R) ① Resin version (R)

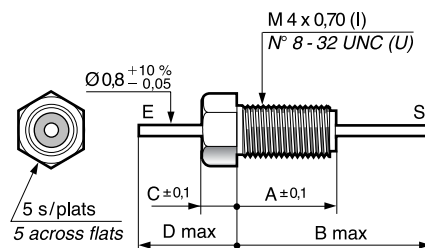

Version résine avec bouterolle (R...B) ② Resin seal headed version (R...B)

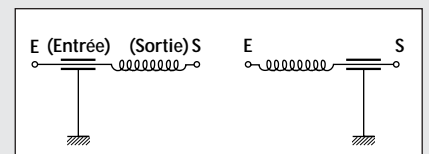
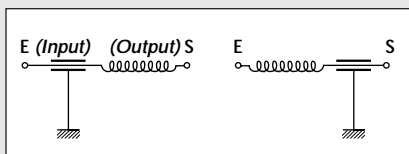
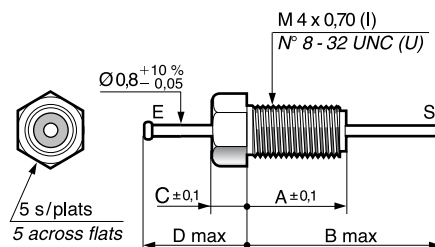

HOW TO ORDER

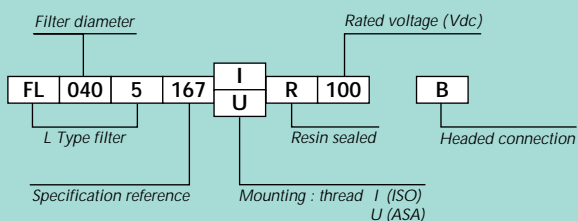

EXEMPLE DE CODIFICATION A LA COMMANDE

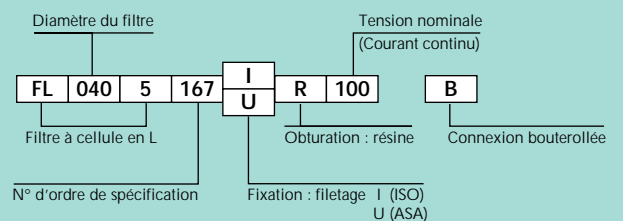

Tension de tenue à 20°C : 2 U_R

Numéro (spécification)	Position de l'inductance	Intensité maximale admissible (A)	Tension nominale (-55°C + 85°C)		Tension de catégorie à + 125°C		Résistance d'isolement minimale (MΩ)	Résistance série maximale Entrée Sortie (mΩ)	Atténuation sur 50 Ω (à vide)								Dimensions du boîtier				Obturation et Version (croquis)	Numéro (spécification)
			V _{cc}	V eff. 400 Hz	V _{cc}	V eff. 400 Hz			1 MHz	5 MHz	10 MHz	50 MHz	100 MHz	500 MHz	1 GHz	A	B	C	D			
5166 B	E	10	100	-	100	-	10000	15	-	-	17	33	40	55	62	7	16,2	2,5	6,5	R ②	5166 B	
5170	E	10	100	-	100	-	10000	5	-	20	31	58	70	70	70	7	16,2	2,5	6,5	R ①	5170	
5191	E	10	100	-	100	-	1000	10	10	24	30	44	50	63	70	7	16	2,5	7	R ①	5191	
5346	E	0,1	100	-	100	-	1000	18	24	49	59	75	75	-	-	8,1	30	3,8	30	R ①	5346	
5356	S	10	200	-	200	-	10000	5	-	-	20	35	42	55	65	7	16,2	2,5	6,5	R ①	5356	
5357	S	10	200	-	200	-	10000	5	-	-	10	25	32	60	-	7	16,2	2,5	6,5	R ①	5357	
5358	E	10	100	-	100	-	10000	5	-	15	25	38	47	57	65	7	16,2	2,5	6,5	R ①	5358	
5359	E	10	50	-	50	-	10000	5	11	25	35	45	50	60	70	7	16,2	2,5	6,5	R ①	5359	
5360	S	10	50	-	50	-	10000	5	5	20	27	38	45	55	70	7	16,2	2,5	6,5	R ①	5360	
5381	E	10	50	-	50	-	10000	10	-	-	-	-	-	-	20	7	16	2,5	7	R ①	5381	
<i>Number (specification reference)</i>	<i>Inductor position</i>	<i>Maximum permissible current (A)</i>	<i>V_{dc}</i> <i>V_{rms} 400 Hz</i>	<i>V_R</i> <i>Rated voltage (-55°C + 85°C)</i>	<i>V_{dc}</i> <i>V_{rms} 400 Hz</i>	<i>Voltage rating at + 125°C</i>	<i>Minimum insulation resistance (MΩ)</i>	<i>Maximum series resistance Input Output (mΩ)</i>	<i>Attenuation at 50 Ω (no load)</i>								<i>Housing dimensions</i>				<i>Sealing and Version (drawing)</i>	<i>Number (specification reference)</i>

Withstand voltage at 20°C : 2 U_R



Induction soldering

Soudage par induction

FL 060

FILTERS L TYPE DIAMETER 6

TECHNOLOGY

Interconnection of multilayer ceramic discoidal capacitor and inductor

Inductor positioned either at Input (E) or Output (S)

Tinned metal or silver plated housing

Resin sealed (R) with silver plated wire leads ③ ②

Glass bead sealed (V)

with solder tag terminal ① ④

or by silver plated wire leads ②

Mounting : thread ISO (I) or ASA (U)

MOUNTING

By nut and washer (see page 18)

WORKING CONDITIONS

Temperature range : $-55^{\circ}\text{C} + 125^{\circ}\text{C}$

MOUNTING CONDITIONS

Soldering temperature : $275^{\circ}\text{C} \pm 5^{\circ}\text{C}$

Soldering time : ≤ 6 s

Soldering iron dissipation : ≤ 50 W

MARKING

EFD

Type of unit

Specification reference

Date-code (year-month)

FILTRES CELLULE en L DIAMETRE 6

TECHNOLOGIE

Association d'un condensateur discoïde multicouche à diélectrique céramique et d'une inductance

Position de l'inductance

côté Entrée (E) ou Sortie (S)

Boîtier métallique étamé ou argenté

Obturation par résine (R) et sorties par fils de cuivre argenté ② ③

Obturation par perles de verre (V)

et sorties par cosses à souder ① ④

ou par fils de cuivre argenté ②

Fixation : par filetage ISO (I) ou ASA (U)

FIXATION

Par écrou et rondelle (voir page 18)

CONDITIONS D'UTILISATION

Gamme de températures : $-55^{\circ}\text{C} + 125^{\circ}\text{C}$

PRECAUTIONS DE MONTAGE

Température de soudage : $275^{\circ}\text{C} \pm 5^{\circ}\text{C}$

Temps de soudage : ≤ 6 s

Puissance du fer à souder : ≤ 50 W

MARQUAGE

EFD

Type de cellule

N° d'ordre de spécification

Date-code (année-mois)

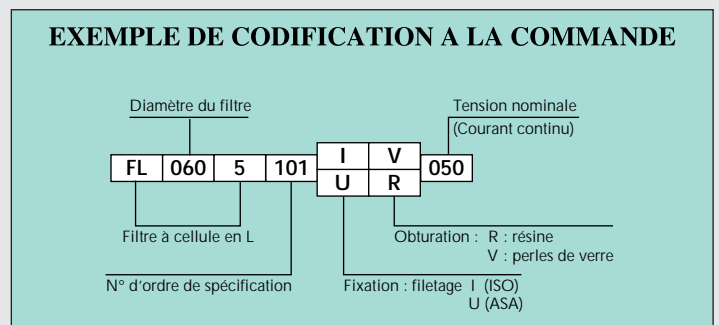
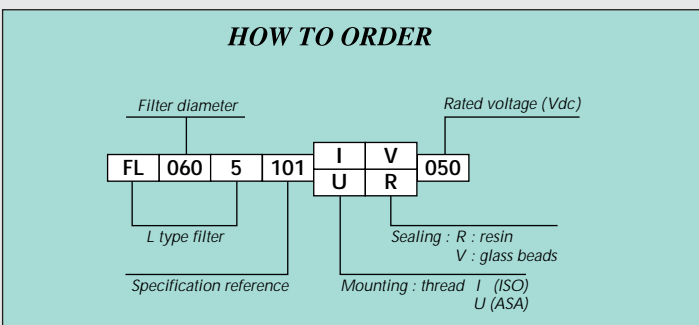
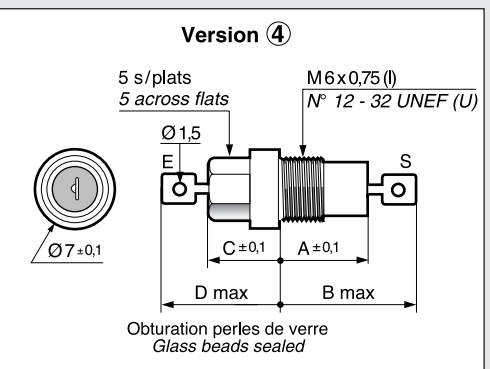
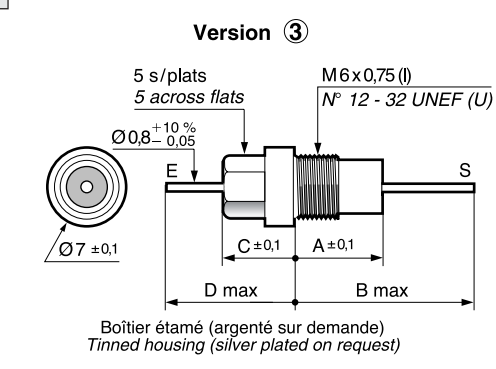
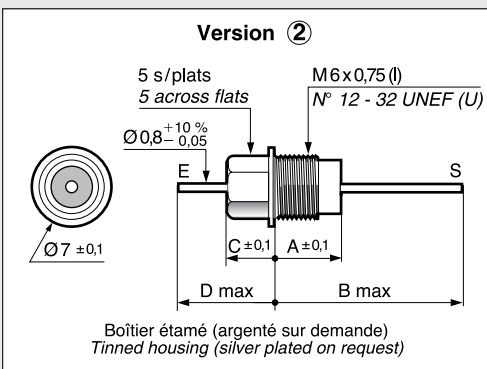
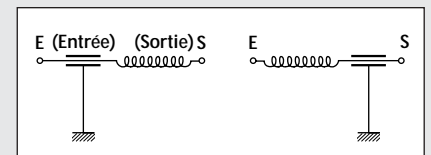
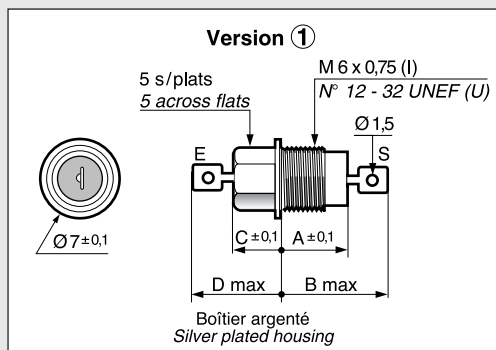
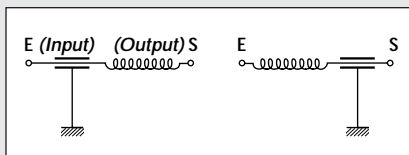

A - Ces filtres répondent à la norme AIR 2021 E ou EN 2282 (voir page 16)											Tension de tenue à 20°C : 2 U _R										
Numéro (spécification)	Position de l'inductance. Pour filtres inverses voir tableau p. 17	Intensité maximale admissible (A)	Tension nominale (-55°C + 85°C)		Tension de catégorie à + 125°C		Résistance d'isolement minimale (MΩ)	Résistance série maximale Entrée Sortie (mΩ)	Atténuation sur 50 Ω (à vide)							Dimensions du boîtier				Obturation et Version (croquis)	Numéro (spécification)
			V _{cc}	V eff. 400 Hz	V _{cc}	V eff. 400 Hz			1 MHz	5 MHz	10 MHz	50 MHz	100 MHz	500 MHz	1 GHz	A	B	C	D		
5101	S	0,1	50	-	50	-	10000	10	-	18	24	38	44	58	65	8	12	4	8	V ①	5101
5101	S	0,1	50	-	50	-	10000	10	-	18	24	38	44	58	65	10,5	20	7	12	R ③	5101
5109	S	0,1	50	-	50	-	10000	100	10	35	45	59	65	65	65	10	15	4	9	V ②	5109
5114	E	1	50	-	50	-	1000	10	32	48	55	59	65	70	70	10	14	4	8	V ①	5114
5326	E	10	200	-	150	-	1000	10	10	24	30	44	50	63	70	8	23	4	9	R ②	5326
5327	S	10	200	-	150	-	1000	10	10	24	30	44	50	63	70	8	23	4	9	R ②	5327
5332	E	0,6	100	-	100	-	1000	20	37	65	-	-	-	-	-	10,5	15	7	11,5	V ④	5332
A 5332	E	0,6	100	-	100	-	1000	20	37	65	-	-	-	-	-	10,5	15	7	11,5	V ④	A 5332
Number (specification reference)	Inductor position. For inverse filters see table p. 17	Maximum permissible current (A)	U _R Rated voltage (-55°C + 85°C)		Voltage rating at + 125°C		Minimum insulation resistance (MΩ)	Maximum series resistance Input Output (mΩ)	Attenuation at 50 Ω (no load)							Housing dimensions				Sealing and Version (drawing)	Number (specification reference)

A - These filters conform to AIR 2021E or EN 2282 (see page 16)

Withstand voltage at 20°C : 2 U_R



Printing electrodes department

Atelier de sérigraphie

FL 100

FILTERS L TYPE DIAMETER 10

TECHNOLOGY

Interconnection of multilayer ceramic discoidal capacitor and inductor
Inductor positioned at Input (E) or Output (S)
Tinned metal housing (silver plated version on request)
Mounting : thread ISO (I) or ASA (U)
Resin sealed (R) and tinned copper wire leads
Glass bead sealed (V) with tinned copper wire leads or by solder tag terminals

MOUNTING

By nut and washer (see page 18)

WORKING CONDITIONS

Temperature range : - 55°C + 125°C

MOUNTING CONDITIONS

Soldering temperature : 275°C ± 5°C

Soldering time : ≤ 6 s

Soldering iron dissipation : ≤ 50 W

MARKING

EFD

Type of unit

Specification reference

Rated voltage

Date-code (year-month)

Circuit diagram of unit

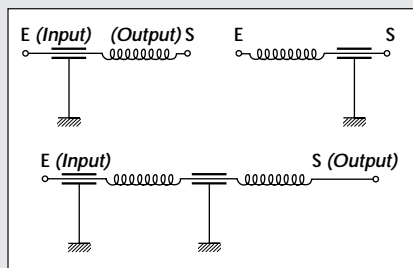

28,5 Vcc (Vdc)
115 V - 200 Hz à 1000 Hz



FILTRES CELLULE en L DIAMETRE 10

TECHNOLOGIE

Association d'un condensateur discoïde multicouche à diélectrique céramique et d'une inductance
Position de l'inductance côté Entrée (E) ou Sortie (S)
Boîtier métallique étamé (version argentée sur demande)
Fixation : par filetage ISO (I) ou ASA (U)
Obturation par résine (R) et sorties par fils de cuivre étamé
Obturation par perles de verre (V) et sorties par fils de cuivre étamé ou par cosses à souder

FIXATION

Par écrou et rondelle (voir page 18)

CONDITIONS D'UTILISATION

Gamme de températures : - 55°C + 125°C

PRECAUTIONS DE MONTAGE

Température de soudage : 275°C ± 5°C

Temps de soudage : ≤ 6 s

Puissance du fer à souder : ≤ 50 W

MARQUAGE

EFD

Type de cellule

N° d'ordre de spécification

Tension nominale

Date-code (année-mois)

Schéma de la cellule

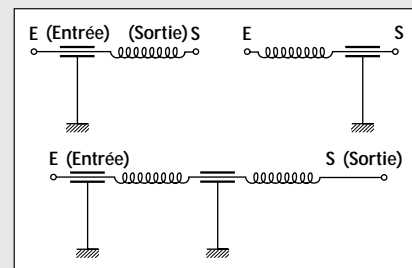

Version perles de verre (V) ① Glass beads version (V)

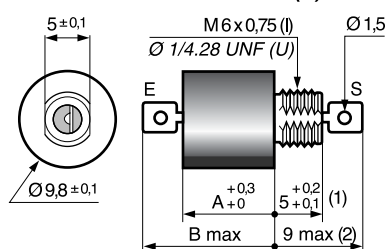

* (1) Lg : 8^{+0.2}_{-0.1} (2) Lg : 12 max

** (1) Lg : 9^{+0.2}_{-0.1} (2) Lg : 13 max

Version résine avec bouterolle (R...B) ② Resin seal headed version (R...B)

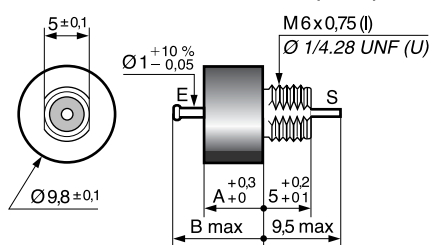

Version résine (R) Resin version (R) ③ ou version perles de verre (V...F) ④ or glass beads version (V...F)

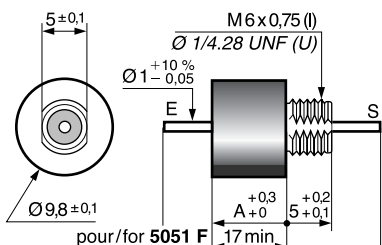

pour/for 5051 F 17 min 9,5 max
pour/for 5024 F 14,8 min 15,2 min
pour/for 5051 F 24 min 9,5 max
pour/for 5096 F 24,3 min 15,2 min

Version 5397 CI ⑦

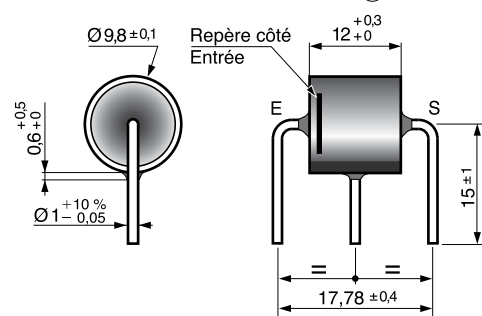

Version 5355 ⑤

Version 5370 ⑥

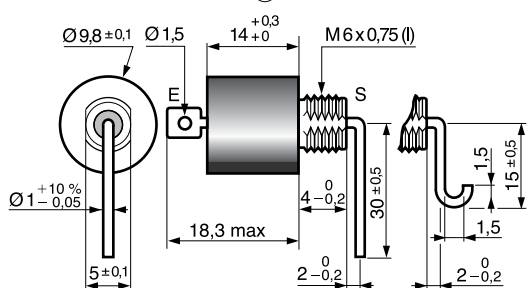

HOW TO ORDER

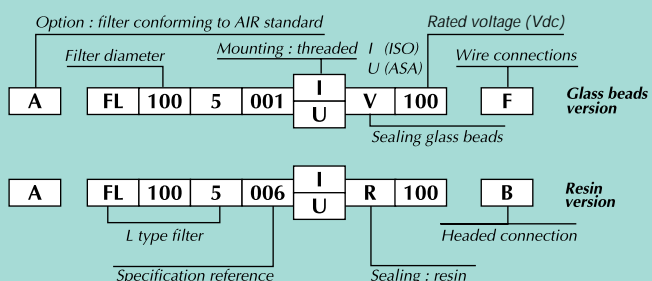

EXEMPLE DE CODIFICATION A LA COMMANDE

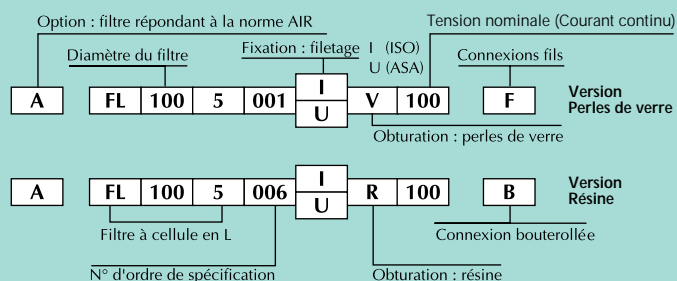

Filtres utilisables sur réseau de bord, courant alternatif à fréquence variable (entre 200 Hz et 1000 Hz)																				
A - Ces filtres répondent à la norme AIR 2021 E ou EN 2282 (voir page 16)																		Tension de tenue à 20°C : 2 U _R		
Numéro (spécification)	Position de l'inductance. Pour filtres inverses voir tableau p. 17	Intensité maximale admissible (A)	Tension nominale (-55°C + 85°C) U _R		Tension de catégorie à +125°C		Résistance d'isolement minimale (MΩ)	Résistance série maximale Entrée Sortie (mΩ)	Atténuation sur 50 Ω (à pleine charge I nominale)								Dimensions du boîtier		Obturation et Version (croquis)	Numéro (spécification)
			V _{cc}	V eff. 400 Hz	V _{cc}	V eff. 400 Hz			50 kHz	100 kHz	500 kHz	1 MHz	5 MHz	10 MHz	100 MHz	A	B			
5001	S	15	50	-	50	-	100	4	15	20	34	40	54	60	70	6,5	10,8	V ①	5001	
5001	S	15	80	-	50	-	100	4	15	20	34	40	54	60	70	4,5	8,8	V ①	5001	
A 5001	S	15	80	-	63	-	100	4	15	20	34	40	54	60	70	6,5	10,8	V ①	A 5001	
5001 F	S	15	80	-	50	-	100	4	15	20	34	40	54	60	70	4,5	10,2	V ④	5001 F	
5001 F	S	15	100	-	63	-	100	4	15	20	34	40	54	60	70	6,5	12,2	V ④	5001 F	
5001	S	15	100	-	63	-	100	4	15	20	34	40	54	60	70	6,5	10,8	V ①	5001	
A 5001	S	15	100	-	63	-	100	4	15	20	34	40	54	60	70	6,5	10,8	V ①	A 5001	
5002	S	10	50	-	50	-	100	10	18	24	38	44	58	64	-	14	18,3	V ①	5002	
5004	S	3	50	-	50	-	200	30	17	22	40	47	66	73	75	12	16,3	V ①	5004	
5004	S	3	100	-	50	-	200	30	17	22	40	47	66	73	75	16	20,3	V ①	5004	
A 5004	S	3	100	-	50	-	200	30	17	22	40	47	66	73	75	16	20,3	V ①	A 5004	
5005	S	5	50	-	50	-	100	10	15	21	36	42	59	67	75	12	16,3	V ①	5005	
5005	S	5	100	-	100	-	100	10	15	21	36	42	59	67	75	14	18,3	V ①	5005	
A 5005	S	5	100	-	100	-	100	10	15	21	36	42	59	67	75	14	18,3	V ①	A 5005	
5006	S	15	50	-	50	-	100	8	19	24	37	42	55	60	65	4,5	8,8	R ③	5006	
5006	S	15	100	-	63	-	100	8	19	24	37	42	55	60	65	4,5	8,8	R ③	5006	
A 5006	S	15	100	-	63	-	100	8	19	24	37	42	55	60	65	4,5	8,8	R ③	A 5006	
5007	S	1	200	115	150	115	1000	250	-	11	37	48	63	69	70	14	18,3	V ①	5007	
A 5007	S	1	200	115	150	115	1000	250	-	11	37	48	63	69	70	14	18,3	V ①	A 5007	
5008	S	0,5	200	115	150	115	1000	600	-	15	43	55	66	70	70	14	18,3	V ①	5008	
A 5008	S	0,5	200	115	150	115	1000	600	-	15	43	55	66	70	70	14	18,3	V ①	A 5008	
5009	S	5	200	115	150	115	1000	15	-	8	24	30	52	62	-	14	18,3	V ①	5009	
5010	S	3	200	115	150	115	1000	60	-	10	25	33	58	68	70	14	18,3	V ①	5010	
5011	E	3	200	115	150	115	1000	60	-	10	25	33	58	68	70	14	18,3	V ①	5011	
A 5011	E	3	200	115	150	115	1000	60	-	10	25	33	58	68	70	14	18,3	V ①	A 5011	
5012	E	0,1	100	-	100	-	100	300	31	40	64	75	75	75	-	12	16,3	V ①	5012	
5013	S	15	100	-	100	-	500	8	14	20	34	39	51	56	63	4,5	8,8	R ③	5013	
5013	S	15	100	-	100	-	500	8	14	20	34	39	51	56	63	4,5	8,8	V ①	5013	
5014	E	2	100	-	70	-	1000	70	13	18	35	43	61	70	70	12	16,3	V ①	5014	
5015	E	3	150	-	100	-	400	30	10	18	36	44	59	65	68	14	18,3	V ①	5015	
5015	E	3	200	115	150	115	400	30	10	18	36	44	59	65	68	16	20,3	V ①	5015	
A 5015	E	3	200	115	150	115	400	30	10	18	36	44	59	65	68	16	20,3	V ①	A 5015	
5016	E	0,5	200	115	150	115	1000	600	10	22	47	58	66	70	70	14	18,3	V ①	5016	
5017	E	5	100	-	100	-	1000	15	13	19	32	38	53	60	65	14	18,3	V ①	5017	
5018	E	1	200	115	150	115	1000	250	-	12	37	48	63	69	70	14	18,3	V ①	5018	
A 5018	E	1	200	115	150	115	1000	250	-	12	37	48	63	69	70	14	18,3	V ①	A 5018	
5019	E	0,25	50	-	50	-	100	500	27	36	60	70	70	70	70	14	18,3	V ①	5019	
5020	S	15	100	-	100	-	1000	8	-	10	24	30	44	50	60	6,5	10,8	V ①	5020	
5020	S	15	150	-	100	-	1000	8	-	10	24	30	44	50	60	6,5	10,8	V ①	5020	
5021	S	0,5	150	-	100	-	400	300	18	28	54	65	68	70	70	14	18,3	V ①	5021	
A 5021	S	0,5	150	-	100	-	400	300	18	28	54	65	68	70	70	14	18,3	V ①	A 5021	
5023	E	5	150	-	100	-	400	15	10	16	31	38	57	65	67	14	18,3	V ①	5023	
A 5023	E	5	150	-	100	-	400	15	10	16	31	38	57	65	67	14	18,3	V ①	A 5023	
Number (specification reference)	Inductor position. For inverse filters see table p. 17	(A) Maximum permissible current	V _{dc}	V _{rms} 400 Hz	V _{dc}	V _{rms} 400 Hz	(MΩ) Minimum insulation resistance	(mΩ) Maximum series resistance Input Output	50 kHz	100 kHz	500 kHz	1 MHz	5 MHz	10 MHz	100 MHz	A	B	Housing dimensions	Sealing and Version (drawing)	Number (specification reference)

Filtres utilisables sur réseau de bord, courant alternatif à fréquence variable (200 Hz à 1000 Hz)

A - These filters conform to AIR 2021E or EN 2282 (see page 16)

Withstand voltage at 20°C : 2 U_R

FL 100

* 5064 : (1) Lg : $8^{+0,2}_{-0,1}$ (2) Lg : 12 max. (voir dessin ① page 46)
 *** 5024 F - 5051 F : (voir dessin ④ page 46)

██████████ Filtres utilisables sur réseau de bord, courant alternatif à fréquence variable (entre 200 Hz et 1000 Hz)

A - Ces filtres répondent à la norme AIR 2021 E ou EN 2282 (voir page 16)

Tension de tenue à 20°C : 2 U_R

Numéro (spécification)	Position de l'inductance. Pour filtres inverses voir tableau p. 17	Intensité maximale admissible (A)	Tension nominale (-55°C + 85°C) U _R		Tension de catégorie à +125°C		Résistance d'isolement minimale (MΩ)	Résistance série maximale Entrée Sortie (mΩ)	Atténuation sur 50 Ω (à pleine charge I nominale)								Dimensions du boîtier		Obturation et Version (croquis)	Numéro (spécification)
			V _{cc}	V _{eff.} 400Hz	V _{cc}	V _{eff.} 400Hz			50 kHz	100 kHz	500 kHz	1 MHz	5 MHz	10 MHz	100 MHz	A	B			
5024	S	15	80	-	50	-	100	8	18	23	36	42	55	60	65	4,5	8,8	V ①	5024	
5024 F***	S	15	80	-	50	-	100	4	12	20	34	40	54	60	70	4,5	-	V ④	5024 F***	
5025	S	0,5	50	-	50	-	100	1000	17	26	46	55	65	70	70	14	18,3	V ①	5025	
5028	E	1	200	115	200	115	1000	100	-	11	28	40	61	70	70	12	16,3	V ①	5028	
A 5028	E	1	200	115	200	115	1000	100	-	11	28	40	61	70	70	12	16,3	V ①	A 5028	
5029	E	3	50	-	50	-	200	30	17	22	40	47	66	73	75	12	16,3	V ①	5029	
5030	E	5	100	-	-	-	500	8	-	14	30	37	56	64	70	12	16,3	V ①	5030	
A 5030	E	5	100	-	-	-	500	8	-	14	30	37	56	64	70	12	16,3	V ①	A 5030	
5031	S	1	150	-	100	-	400	250	10	21	45	55	65	70	70	14	18,3	V ①	5031	
5033	S	5	150	-	100	-	400	15	11	16	31	36	56	65	67	14	18,3	V ①	5033	
A 5033	S	5	150	-	100	-	400	15	11	16	31	36	56	65	67	14	18,3	V ①	A 5033	
5034	S	3	150	-	100	-	400	60	10	18	36	44	59	65	67	14	18,3	V ①	5034	
5035	S	1	200	115	200	115	1000	100	-	11	28	40	61	70	70	12	16,3	V ①	5035	
A 5035	S	1	200	115	200	115	1000	100	-	11	28	40	61	70	70	12	16,3	V ①	A 5035	
5036	S	0,5	100	-	100	-	500	150	9	19	40	50	64	70	70	12	16,3	V ①	5036	
5037	E	0,5	100	-	100	-	500	150	9	19	40	50	64	70	70	12	16,3	V ①	5037	
5038	E	15	50	-	40	-	100	10	14	20	34	40	54	60	70	14	18,3	V ①	5038	
5039	E	5	200	115	150	115	1000	15	-	8	24	30	52	62	-	14	18,3	V ①	5039	
5040	S	0,5	50	-	50	-	100	150	17	27	50	60	75	75	75	12	16,3	V ①	5040	
5041	S	10	120	-	100	-	100	8	15	21	35	40	54	60	70	6,5	10,8	V ①	5041	
A 5041	S	10	120	-	100	-	100	8	15	21	35	40	54	60	70	6,5	10,8	V ①	A 5041	
5042	E	2	50	-	50	-	1000	50	-	-	15	26	50	60	70	12	16,3	V ①	5042	
5043	E	0,5	50	-	50	-	100	150	17	27	50	60	75	75	75	12	16,3	V ①	5043	
5044	E	5	100	-	100	-	100	10	15	21	36	42	59	67	75	14	18,3	V ①	5044	
A 5044	E	5	100	-	100	-	100	10	15	21	36	42	59	67	75	14	18,3	V ①	A 5044	
5045	E	2	50	-	50	-	1000	70	-	15	38	47	70	75	75	12	16,3	V ①	5045	
A 5045	E	2	50	-	50	-	1000	70	-	15	38	47	70	75	75	12	16,3	V ①	A 5045	
5046	S	15	200	115	200	115	1000	8	-	-	-	10	24	30	50	4,5	8,5	V ①	5046	
5048	S	5	100	-	-	-	500	8	-	14	30	37	56	64	70	12	16,3	V ①	5048	
A 5048	S	5	100	-	-	-	500	8	-	14	30	37	56	64	70	12	16,3	V ①	A 5048	
5051	S	3	100	-	100	-	500	25	-	16	30	38	57	65	70	12	16,3	V ①	5051	
5051 F***	S	3	100	-	100	-	500	25	-	16	30	38	57	65	70	17	-	V ④	5051 F***	
5052	E	3	100	-	100	-	500	25	-	16	30	38	57	65	70	12	16,3	V ①	5052	
5054	E	1	50	-	50	-	10000	25	-	-	-	-	17	26	55	14	18,3	V ①	5054	
5055	S	0,25	50	-	50	-	100	4000	34	46	67	70	70	70	-	14	18,3	V ①	5055	
5059	E	1	50	-	50	-	50	50	24	30	50	66	70	70	-	14	18,3	V ①	5059	
5060	S	1	50	-	50	-	10000	25	-	-	-	-	17	26	55	14	18,3	V ①	5060	
5061	E	3	50	-	50	-	100	100	16	20	40	50	72	80	-	18	22,3	V ①	5061	
5062	S	15	300	115	300	115	100	4	8	11	25	31	44	50	60	6,5	10,8	V ①	5062	
5064*	S	15	50	-	50	-	50	4	24	30	44	50	64	70	70	6,5	10,8	V ①	5064*	
5064*	S	15	100	-	50	-	50	4	24	30	44	50	64	70	70	6,5	10,8	V ①	5064*	
Number (specification reference)	Inductor position. For inverse filters see table p. 17	(A) Maximum permissible current	V _{dc}	V _{rms} 400 Hz	V _{dc}	V _{rms} 400 Hz	U _R Rated voltage (-55°C + 85°C)	Voltage rating at +125°C	Minimum insulation resistance	Maximum series resistance Input Output	50 kHz	100 kHz	500 kHz	1 MHz	5 MHz	10 MHz	100 MHz	Housing dimensions	Sealing and Version (drawing)	Number (specification reference)

* 5064 : (1) Length : $8^{+0,2}_{+0,1}$ (2) Length : 12 max. (see drawing ① page 46)
 *** 5024 F - 5051 F : (see drawing ④ page 46)

██████████ Filters usable on RMS current main with variable frequency (200 Hz to 1000 Hz)

A - These filters conform to AIR 2021E or EN 2282 (see page 16)

Withstand voltage at 20°C : 2 U_R

* 5085 - 5099 : (1) Lg : $8 \pm 0,1$ (2) Lg : 12 max. (voir dessin ① page 46)										Filters utilisables sur réseau de bord, courant alternatif à fréquence variable (entre 200 Hz et 1000 Hz)											
*** 5096 F : (voir dessin ④ page 46)																					
**** 5071 - 5072 : Cellule en double L																					
A - Ces filtres répondent à la norme AIR 2021 E ou EN 2282 (voir page 16)										Tension de tenue à 20°C : 2 U _R											
Numéro (spécification)	Position de l'inductance. Pour filtres inverses voir tableau p. 17	Intensité maximale admissible (A)	Tension nominale (-55°C + 85°C) U _R		Tension de catégorie à +125°C		Résistance d'isolement minimale (MΩ)	Résistance série maximale Entrée Sortie (mΩ)	Atténuation sur 50 Ω (à pleine charge I nominale)								Dimensions du boîtier		Obturation et Version (croquis)	Numéro (spécification)	
			V _{cc}	V eff. 400Hz	V _{cc}	V eff. 400Hz			50 kHz	100 kHz	500 kHz	1 MHz	5 MHz	10 MHz	100 MHz	A	B				
5065	S	15	200	115	200	115	100	4	-	-	19	25	39	45	58	5	9,4	V ①	5065		
5065 B	S	15	200	115	200	115	100	4	-	-	19	25	39	45	58	4,5	8,5	R ②	5065 B		
5066	S	1	100	-	50	-	100	250	19	27	51	63	68	70	70	14	18,3	V ①	5066		
5070	S	2	50	-	50	-	1000	70	-	15	38	47	70	75	75	12	16,3	V ①	5070		
A 5070	S	2	50	-	50	-	1000	70	-	15	38	47	70	75	75	12	16,3	V ①	A 5070		
5071****	E	0,5	100	-	50	-	100	750	40	65	80	80	-	-	-	23	27	V ①	5071****		
5072****	E	3	100	-	100	-	100	50	-	-	55	70	70	70	70	25	29,3	V ①	5072****		
5074	S	15	100	-	50	-	50	4	24	30	44	49	64	70	70	6,5	10,8	V ①	5074		
5077	E	0,3	100	-	50	-	100	750	26	38	58	64	70	70	70	12	16,3	V ①	5077		
5078	S	5	100	-	100	-	100	10	10	16	31	37	55	70	70	12	16,3	V ①	5078		
5080	E	1	50	-	50	-	100	100	13	23	45	54	73	75	75	12	16,3	V ①	5080		
5080	E	1	100	-	100	-	100	100	13	23	45	54	73	75	75	12	16,3	V ①	5080		
5081	E	10	50	-	50	-	100	10	18	24	38	44	52	55	80	14	18,3	V ①	5081		
5084	S	15	300	-	150	-	100	4	8	13	23	27	37	42	56	8	12,3	V ①	5084		
5085*	S	15	300	115	300	115	100	4	8	12	24	30	44	50	60	6,5	10,8	V ①	5085*		
5086	S	1	50	-	50	-	100	250	13	25	49	59	70	70	70	14	18,3	V ①	5086		
5087	S	0,15	50	-	28	-	100	500	31	42	63	67	67	67	67	14	18,3	V ①	5087		
5088	E	0,15	50	-	28	-	100	500	31	42	63	67	67	67	67	14	18,3	V ①	5088		
5089	E	1	50	-	50	-	100	250	13	25	49	59	70	70	70	14	18,3	V ①	5089		
5090	E	5	200	115	200	115	100	15	-	10	24	30	54	64	67	14	18,3	V ①	5090		
5091	S	1	50	-	50	-	100	250	-	-	10	22	50	62	65	14	18,3	V ①	5091		
5092	S	0,15	50	-	50	-	100	500	-	-	24	35	60	60	60	14	18,3	V ①	5092		
5093	S	3	200	115	200	115	100	50	-	-	-	10	34	44	61	14	18,3	V ①	5093		
5094	S	15	100	-	100	-	100	10	-	-	-	7	19	24	41	4,5	8,8	V ①	5094		
5095	S	15	100	-	50	-	100	10	12	18	32	37	51	57	60	5	9,3	V ①	5095		
5096	E	0,5	100	-	50	-	400	300	18	29	55	65	69	70	70	14	18,3	V ①	5096		
A 5096	E	0,5	100	-	100	-	400	300	18	29	55	65	69	70	70	14	18,3	V ①	A 5096		
5096	E	0,5	150	-	100	-	400	300	18	29	55	65	69	70	70	14	18,3	V ①	5096		
A 5096	E	0,5	150	-	100	-	400	300	18	29	55	65	69	70	70	14	18,3	V ①	A 5096		
5096 F***	E	0,5	150	-	100	-	400	300	18	29	55	65	69	70	70	14	-	V ④	5096 F***		
5097	S	0,25	300	115	300	115	100	4000	14	26	53	65	69	70	70	14	18,3	V ①	5097		
5098	E	1	50	-	50	-	100	250	-	-	10	22	50	62	65	14	18,3	V ①	5098		
5099*	E	1	50	-	50	-	100	250	14	25	50	61	70	70	70	14	18,3	V ①	5099*		
5100	S	0,025	50	-	50	-	100	200	-	-	10	24	56	70	70	10	14,3	V ①	5100		
5103	E	3	50	-	50	-	1000	40	-	15	38	47	70	75	75	18	22,3	V ①	5103		
A 5103	E	3	50	-	50	-	1000	40	-	15	38	47	70	75	75	18	22,3	V ①	A 5103		
5105	E	10	200	-	200	-	1000	10	-	-	19	25	39	45	55	14	18,3	V ①	5105		
A 5105	E	10	200	-	200	-	1000	10	-	-	19	25	39	45	55	14	18,3	V ①	A 5105		
5106	S	2	200	115	200	115	1000	250	-	-	24	35	60	70	75	16	20,3	V ①	5106		
5110	S	15	150	-	150	-	400	10	-	10	24	30	44	50	70	14	18,3	V ①	5110		
A 5110	S	15	150	-	150	-	400	10	-	10	24	30	44	50	70	14	18,3	V ①	A 5110		
Number (specification reference)	Inductor position. For inverse filters see table p. 17	(A) Maximum permissible current	V _{dc}	V _{rms} 400 Hz	V _{dc}	V _{rms} 400 Hz	(MΩ) Minimum insulation resistance	(mΩ) Maximum series resistance Input Output	50 kHz	100 kHz	500 kHz	1 MHz	5 MHz	10 MHz	100 MHz	A	B	Sealing and Version (drawing)	Number (specification reference)		
										Attenuation at 50 Ω (with full loaded/rated current)								Housing dimensions			

* 5085 - 5099 : (1) Length : $8 \pm 0,1$ (2) Length : 12 max. (see drawing ① page 46)

*** 5096 F : (see drawing ④ page 46)

**** 5071 - 5072 : Double L type

A - These filters conform to AIR 2021E or EN 2282 (see page 16)

Filters usable on RMS current main with variable frequency (200 Hz to 1000 Hz)

Withstand voltage at 20°C : 2 U_R

FL 100

* 5137 - 5138 - 5139 - 5348 : (1) Lg : $8 \pm 0,2$ (2) Lg : 12 max. (voir dessin ① page 46)

** 5157 - A 5157 : (1) Lg : $9 \pm 0,2$ (2) Lg : 13 max. (voir dessin ① page 46)

(1) 5344 - A 5344 : 200 V eff. à 800 Hz

A - Ces filtres répondent à la norme AIR 2021 E ou EN 2282 (voir page 16)

■ Filtres utilisables sur réseau de bord, courant alternatif à fréquence variable (entre 200 Hz et 1000 Hz)

Tension de tenue à 20°C : $2 U_R$

Numéro (spécification)	Position de l'inductance. Pour filtres inverses voir tableau p. 17	Intensité maximale admissible (A)	Tension nominale (-55°C + 85°C) U_R		Tension de catégorie à +125°C		Résistance d'isolement minimale (MΩ)	Résistance série maximale Entrée Sortie (mΩ)	Atténuation sur 50 Ω (à pleine charge I nominale)								Dimensions du boîtier		Obturation et Version (croquis)	Numéro (spécification)		
			V _{cc}	V eff. 400 Hz	V _{cc}	V eff. 400 Hz			50 kHz	100 kHz	500 kHz	1 MHz	5 MHz	10 MHz	100 MHz	A	B					
5111 F	S	1	200	-	200	-	1000	250	-	10	38	50	64	70	70	14	18,5	V ④	5111 F			
5112 F	S	2	150	-	150	-	1000	250	-	10	31	40	61	70	70	14	18,5	V ④	5112 F			
5115	E	1,5	200	115	200	115	1000	20	-	10	24	30	51	60	67	16	20,3	V ①	5115			
5118	S	10	100	-	100	-	100	4	18	24	38	44	50	52	60	14	18,3	V ①	5118			
5121	S	10	200	115	150	115	100	10	-	10	31	37	48	53	62	14	18,3	V ①	5121			
5123	S	5	100	-	100	-	500	25	-	11	30	38	57	65	70	17,5	21,8	V ①	5123			
5131	S	0,25	50	-	50	-	100	500	26	37	62	70	70	70	-	14	18,3	V ①	5131			
5133	S	0,5	300	-	200	-	1000	600	-	5	29	40	54	60	65	14	18,3	V ①	5133			
5134	E	0,5	300	-	200	-	1000	600	-	5	28	38	53	60	65	14	18,3	V ①	5134			
5136	E	5	50	-	50	-	100	10	15	21	36	42	59	67	75	12	16,3	V ①	5136			
5137*	S	15	50	-	50	-	100	4	20	26	39	45	54	59	70	6,5	10,8	V ①	5137*			
5138*	S	15	100	-	100	-	100	4	14	20	34	40	50	55	70	6,5	10,8	V ①	5138*			
5139*	S	15	50	-	25	-	100	4	19	25	38	44	55	60	70	4,5	8,8	V ①	5139*			
5141 B	S	15	150	-	150	-	1000	5	-	14	26	31	43	48	59	4,5	8,5	R ②	5141 B			
5142 B	S	15	280	-	200	-	1000	5	-	7	20	25	36	40	50	4,5	8,5	R ②	5142 B			
5157**	E	1	100	-	-	-	100	150	-	30	52	63	68	70	70	14	18,3	V ①	5157**			
A 5157**	E	1	100	-	-	-	100	150	-	30	52	63	68	70	70	14	18,3	V ①	A 5157**			
5162 B	E	5	100	-	100	-	100	50	-	20	33	40	61	70	70	14	18,3	V ②	5162 B			
5172	E	3	200	-	200	-	10000	50	-	-	-	5	24	32	58	12	16,3	V ①	5172			
5182 F	E	3	200	115	150	115	1000	60	-	9	26	33	57	67	-	16	20,5	V ④	5182 F			
A 5182 F	E	3	200	115	150	115	1000	60	-	9	26	33	57	67	-	16	20,5	V ④	A 5182 F			
5193	E	15	80	-	50	-	100	4	15	21	34	40	54	60	70	8	12,3	V ①	5193			
5195	S	1	100	-	100	-	500	80	-	15	37	46	63	70	70	12	16,3	V ①	5195			
5196	E	1	100	-	100	-	500	80	-	15	37	46	63	70	70	12	16,3	V ①	5196			
5211	S	3	80	50	63	50	100	60	19	25	42	51	64	70	70	14	18,3	V ①	5211			
5221	S	1	50	-	50	-	100	100	-	22	44	54	73	75	75	12	16,3	V ①	5221			
5222	S	2	100	70	100	70	500	70	13	18	37	46	63	70	70	12	16,3	V ①	5222			
5228	S	15	300	115	300	115	1000	5	-	2	12	18	29	33	42	6,5	10,8	V ①	5228			
5328	E	10	250	-	250	-	1000	5	-	-	-	10	24	30	50	8	12,3	V ①	5328			
5329	S	10	250	-	250	-	1000	4	-	-	-	10	24	30	50	5	9,3	V ①	5329			
5335	S	15	80	-	50	-	100	4	19	24	37	42	55	60	70	4,5	8,8	V ①	5335			
5336	S	0,5	200	115	150	115	1000	150	-	11	35	45	63	70	70	12	16,3	V ①	5336			
A 5336	S	0,5	200	115	150	115	1000	150	-	11	35	45	63	70	70	12	16,3	V ①	A 5336			
5338	S	15	100	-	100	-	500	2	-	14	28	34	48	54	68	5	9,6	R ③	5338			
5344	E	3	250	200 ⁽¹⁾	250	200 ⁽¹⁾	1000	15	-	10	15	27	54	65	80	14	18,3	V ①	5344			
A 5344	E	3	250	200 ⁽¹⁾	250	200 ⁽¹⁾	1000	15	-	10	15	27	54	65	80	14	18,3	V ①	A 5344			
5347	S	15	100	-	70	-	500	8	14	20	34	39	51	56	64	6,5	10,8	V ①	5347			
5348*	S	15	200	115	200	115	1000	8	-	-	-	10	24	30	50	4,5	8,5	V ①	5348*			
5353	E	15	300	115	300	115	100	4	-	12	25	30	44	50	60	10	14,3	V ①	5353			
5355	E	10	200	-	200	-	1000	10	-	-	18	24	39	45	55	-	-	V ⑤	5355			
Number (specification reference)	Inductor position. For inverse filters see table p. 17	(A) Maximum permissible current	V _{dc}	V _{rms} 400 Hz	V _{dc}	V _{rms} 400 Hz	U _R Rated voltage (-55°C + 85°C)	Voltage rating at +125°C	Minimum insulation resistance	Maximum series resistance Input Output	Attenuation at 50 Ω (with full loaded/rated current)								Housing dimensions		Sealing and Version (drawing)	Number (specification reference)

* 5137 - 5138 - 5139 - 5348 : (1) Length : $8 \pm 0,2$ (2) Length : 12 max. (see drawing ① page 46)

*** 5157 - A 5157 : (1) Length : $9 \pm 0,2$ (2) Length : 13 max. (see drawing ① page 46)

(1) 5344 - A 5344 : 200 V rms at 800 Hz

A - These filters conform to AIR 2021E or EN 2282 (see page 16)

■ Filters usable on RMS current main with variable frequency (200 Hz to 1000 Hz)

Withstand voltage at 20°C : $2 U_R$

* 5394 : (1) Lg : $8^{+0,2}_{-0,1}$ (2) Lg : 12 max. (voir dessin ① page 46)

Filtres utilisables sur réseau de bord, courant alternatif à fréquence variable (entre 200 Hz et 1000 Hz)

A - Ces filtres répondent à la norme AIR 2021 E ou EN 2282 (voir page 16)

Tension de tenue à 20°C : $2 U_R$

Numéro (spécification)	Position de l'inductance. Pour filtres inverses voir tableau p. 17	Intensité maximale admissible (A)	Tension nominale (-55°C + 85°C) U_R		Tension de catégorie à +125°C		Résistance d'isolement minimale (MΩ)	Résistance série maximale Entrée Sortie (mΩ)	Atténuation sur 50 Ω (à pleine charge I nominale)							Dimensions du boîtier		Obturation et Version (croquis)	Numéro (spécification)
			V _{Vcc}	V _{eff.} 400 Hz	V _{Vcc}	V _{eff.} 400 Hz			50 kHz	100 kHz	500 kHz	1 MHz	5 MHz	10 MHz	100 MHz	A	B		
A 5355	E	10	200	-	200	-	1000	10	-	-	18	24	39	45	55	-	-	V ⑤	A 5355
5365	S	1	100	-	100	-	500	80	-	15	38	48	68	70	70	14	18,3	V ①	5365
5368	S	1	300	115	260	115	500	500	-	8	34	45	63	70	70	14	18,3	V ①	5368
A 5368	S	1	300	115	260	115	500	500	-	8	34	45	63	70	70	14	18,3	V ①	A 5368
5370	E	15	200	-	200	-	1000	10	-	-	18	25	39	45	55	-	-	V ⑥	5370
A 5370	E	15	200	-	200	-	1000	10	-	-	18	25	39	45	55	-	-	V ⑥	A 5370
5372	S	1	450	230	400	230	500	500	-	-	24	35	58	68	69	14	18,3	V ①	5372
5376	S	5	200	-	200	-	1000	80	-	8	25	31	47	53	-	12	16,3	V ①	5376
5377	E	5	200	-	200	-	1000	80	-	8	25	31	47	53	-	12	16,3	V ①	5377
5380	E	15	150	-	150	-	400	10	-	10	24	30	44	50	70	14	18,3	V ①	5380
A 5380	E	15	150	-	150	-	400	10	-	10	24	30	44	50	70	14	18,3	V ①	A 5380
5394*	S	20	50	-	50	-	50	4	24	30	44	50	64	70	70	8	12,3	V ①	5394*
5395	E	15	300	115	300	115	100	4	9	12	25	31	44	50	60	10	14,3	V ①	5395
A 5395	E	15	300	115	300	115	100	4	9	12	25	31	44	50	60	10	14,3	V ①	A 5395
5395 R	E	15	300	115	300	115	100	4	9	12	25	31	44	50	60	10	14,3	R ③	5395 R
A 5395 R	E	15	300	115	300	115	100	4	9	12	25	31	44	50	60	10	14,3	R ③	A 5395 R
5397	E	10	80	-	50	-	500	5	20	25	38	44	55	60	65	14	18,3	V ①	5397
5397 CI	E	10	80	-	50	-	500	5	20	25	38	44	55	60	65	-	-	R ⑦	5397 CI
5423	E	1	600	-	530	-	500	500	-	-	20	31	53	63	63	14	18,3	V ①	5423
5426	S	5	200	115	200	115	400	15	11	16	31	36	56	65	67	14	18,3	V ①	5426
A 5426	S	5	200	115	200	115	400	15	11	16	31	36	56	65	67	14	18,3	V ①	A 5426
Number (specification reference)	Inductor position. For inverse filters see table p. 17	Maximum permissible current (A)	V _{Vdc}	V _{Vrms} 400 Hz	V _{Vdc}	V _{Vrms} 400 Hz	(MΩ)	(mΩ)	Attenuation at 50 Ω (with full loaded/rated current)							Housing dimensions		Sealing and Version (drawing)	Number (specification reference)

* 5394 : (1) Length : $8^{+0,2}_{-0,1}$ (2) Length : 12 max. (see drawing ① page 46)

Filtres utilisables sur RMS current main with variable frequency (200 Hz to 1000 Hz)

A - These filters conform to AIR 2021E or EN 2282 (see page 16)

Withstand voltage at 20°C : $2 U_R$



Scanning electron microscope

Microscope électronique à balayage

FL 170

FILTERS L TYPE DIAMETER 17

TECHNOLOGY

Interconnection of multilayer ceramic discoidal capacitor and an inductor
Inductor positioned at Input (E) or Output (S)
Tinned metal housing
(silver plated version on request)
Mounting : threaded ISO (I) or ASA (U)
Glass bead seal (V)
Solder tag terminals and tinned copper wire leads

MOUNTING

By nut and washer (see page 18)

WORKING CONDITIONS

Temperature range : $-55^{\circ}\text{C} + 125^{\circ}\text{C}$

MOUNTING CONDITIONS

Soldering temperature : $275^{\circ}\text{C} \pm 5^{\circ}\text{C}$

Soldering time : ≤ 6 s

Soldering iron dissipation : ≤ 50 W

MARKING

EFD

Type of unit

Specification reference

Rated voltage

Date-code (year-month)

Circuit diagram of unit

	Thread	C	D	X
I	M 10 x 0,75	5	13	9
U	\varnothing 5/16 - 24 UNF	8	16	6,5

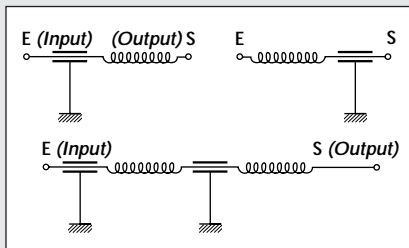

28,5 Vcc (Vdc)
115 V - 200 Hz à 1000 Hz

FILTRES CELLULE en L DIAMETRE 17

TECHNOLOGIE

Association d'un condensateur discoïde multicouche à diélectrique céramique et d'une inductance
Position de l'inductance côté Entrée (E) ou Sortie (S)
Boîtier métallique étamé
(version argentée sur demande)
Fixation : filetage ISO (I) ou ASA (U)
Obturation par perles de verre (V)
Sorties par cosses à souder et par fils de cuivre étamé

FIXATION

Par écrou et rondelle (voir page 18)

CONDITIONS D'UTILISATION

Gamme de températures : $-55^{\circ}\text{C} + 125^{\circ}\text{C}$

PRECAUTIONS DE MONTAGE

Température de soudage : $275^{\circ}\text{C} \pm 5^{\circ}\text{C}$

Temps de soudage : ≤ 6 s

Puissance du fer à souder : ≤ 50 W

MARQUAGE

EFD

Type de cellule

N° d'ordre de spécification

Tension nominale

Date-code (année-mois)

Schéma de la cellule

	Filetage	C	D	X
I	M 10 x 0,75	5	13	9
U	\varnothing 5/16 - 24 UNF	8	16	6,5

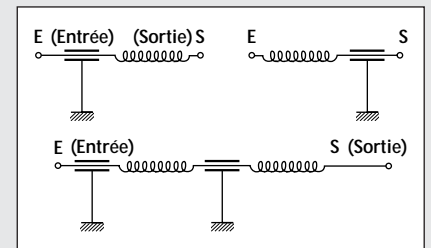

Modèle 5393 F ⑦
Type 5393 F

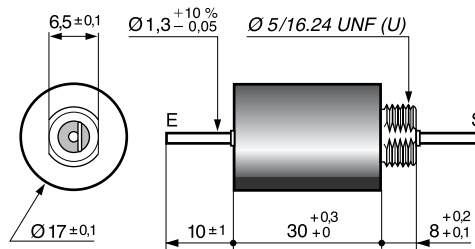

Modèles 5083 F - 5153 F ②
Types 5083 F - 5153 F

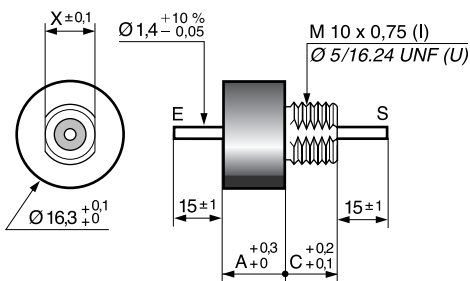

Modèle standard ①
Standard version

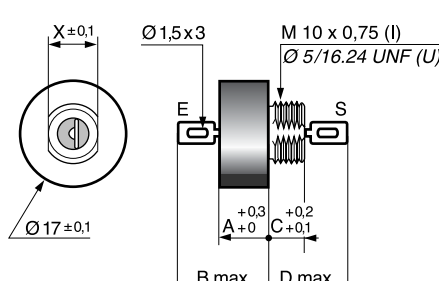

Modèle 5135 ③
Type 5135

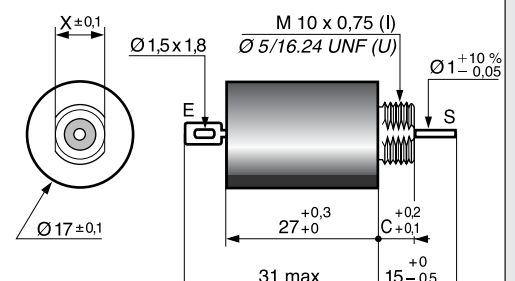

Modèle 5160 ④
Type 5160

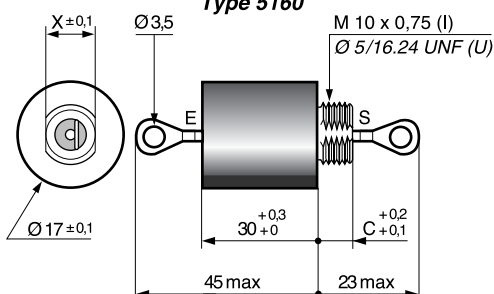

Modèle 5120 U ⑤
Type 5120 U

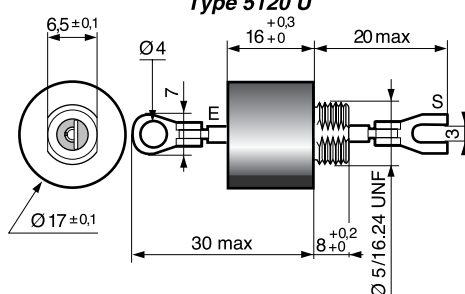

Modèle 5120 I ⑥
Type 5120 I

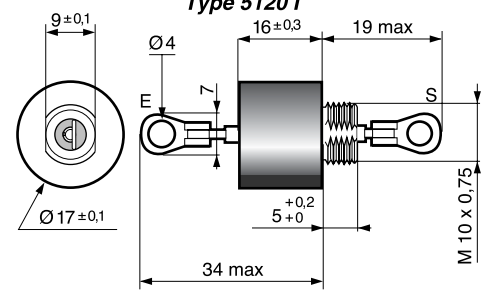

(1) 5032 - 5053 - 5068 - 5069 - 5073 : 115 V eff. de 60 Hz à 400 Hz Filtres utilisables sur réseau de bord, courant alternatif à fréquence variable (entre 200 Hz et 1000 Hz)
 (2) 5063 : 200 V eff. - 400 Hz (2 Ampères) ou 115 V eff. - 60 Hz (4 Ampères) Tension de tenue à 20°C : 2 U_R
 A - Ces filtres répondent à la norme AIR 2021 E ou EN 2282 (voir page 16)

Numéro (spécification)	Position de l'inductance. Pour filtres inverses voir tableau p. 17	Intensité maximale admissible (A)	Tension nominale (-55°C + 85°C)		Tension de catégorie à +125°C		Résistance d'isolement minimale (MΩ)	Résistance série maximale Entrée Sortie (mΩ)	Atténuation sur 50 Ω (à pleine charge I nominale)								Dimensions du boîtier		Obturation et Version (croquis)	Numéro (spécification)
			V _{cc}	V eff. 400Hz	V _{cc}	V eff. 400Hz			50 kHz	100 kHz	500 kHz	1 MHz	5 MHz	10 MHz	100 MHz	A	B			
5003	E	1	450	200	450	200	800	250	-	15	41	52	65	70	70	16	23	V ①	5003	
A 5003	E	1	450	200	450	200	800	250	-	15	41	52	65	70	70	16	23	V ①	A 5003	
5022	E	3	200	115	200	115	700	30	9	15	36	44	62	70	-	16	23	V ①	5022	
A 5022	E	3	200	115	200	115	700	30	9	15	36	44	62	70	-	16	23	V ①	A 5022	
5026	S	0,5	400	115	400	115	100	500	-	-	44	56	73	70	70	20	27	V ①	5026	
5027	E	1	100	-	63	-	100	200	35	45	70	80	80	80	-	14	21	V ①	5027	
A 5027	E	1	100	-	63	-	100	200	35	45	70	80	80	80	-	14	21	V ①	A 5027	
5032	S	10	300	115(1)	300	115(1)	600	5	-	10	22	29	43	50	56	16	23	V ①	5032	
A 5032	S	10	300	115(1)	300	115(1)	600	5	-	10	22	29	43	50	56	16	23	V ①	A 5032	
5049	E	2,5	100	-	63	-	100	200	32	40	64	75	75	75	-	24	31	V ①	5049	
5053	E	10	300	115(1)	300	115(1)	600	5	-	10	22	28	44	50	57	16	23	V ①	5053	
A 5053	E	10	300	115(1)	300	115(1)	600	5	-	10	22	28	44	50	57	16	23	V ①	A 5053	
5056	E	3	450	200	300	200	600	60	-	8	25	33	58	68	70	14	21	V ①	5056	
5058	E	4	50	-	50	-	1000	20	-	-	-	8	31	41	75	14	21	V ①	5058	
5063	E	4	500	200(2)	500	200(2)	600	15	-	-	10	17	40	52	75	24	31	V ①	5063	
5068	S	5	300	115(1)	300	115(1)	100	30	8	14	27	34	59	70	80	16	23	V ①	5068	
A 5068	S	5	300	115(1)	300	115(1)	100	30	8	14	27	34	59	70	80	16	23	V ①	A 5068	
5069	S	1	300	115(1)	300	115(1)	100	300	9	17	44	56	73	80	80	16	23	V ①	5069	
A 5069	S	1	300	115(1)	300	115(1)	100	300	9	17	44	56	73	80	80	16	23	V ①	A 5069	
5073	S	2	200	115(1)	200	115(1)	100	300	22	33	55	65	75	75	75	24	31	V ①	5073	
5079	S	5	100	-	100	-	200	200	19	25	46	55	69	75	75	24	31	V ①	5079	
A 5079	S	5	100	-	100	-	200	200	19	25	46	55	69	75	75	24	31	V ①	A 5079	
5082	S	3	500	200	500	200	100	30	-	10	33	44	62	70	70	18	25	V ①	5082	
A 5082	S	3	500	200	500	200	100	30	-	10	33	44	62	70	70	18	25	V ①	A 5082	
5083	E	3	500	200	500	200	100	30	-	10	33	44	62	70	70	18	25	V ①	5083	
A 5083	E	3	500	200	500	200	100	30	-	10	33	44	62	70	70	18	25	V ①	A 5083	
5083 F	E	3	200	115	200	115	100	30	-	10	33	44	62	70	70	20	-	V ②	5083 F	
5102	S	3	400	200	400	200	100	50	-	5	24	35	62	74	80	18	24	V ①	5102	
5104	S	10	150	-	150	-	200	5	18	24	38	44	59	65	68	16	22	V ①	5104	
5108	E	10	150	-	150	-	200	5	18	24	38	44	59	65	68	16	22	V ①	5108	
5113	E	8	200	-	200	-	100	20	-	-	24	35	59	70	70	30	37	V ①	5113	
5116	S	1	450	200	450	200	800	250	-	15	41	52	65	70	70	16	23	V ①	5116	
5119	S	10	300	115	300	115	1000	10	10	16	29	35	50	57	70	16	23	V ①	5119	
Number (specification reference)	Inductor position. For inverse filters see table p. 17	Maximum permissible current (A)	V _{dc}	V _{rms} 400 Hz	V _{dc}	V _{rms} 400 Hz	(MΩ)	(mΩ)	50 kHz	100 kHz	500 kHz	1 MHz	5 MHz	10 MHz	100 MHz	A	B	Sealing and Version (drawing)	Number (specification reference)	
			U _R Rated voltage (-55°C + 85°C)		Voltage rating at +125°C		Minimum insulation resistance	Maximum series resistance Input Output	Attenuation at 50 Ω (with full loaded/rated current)								Housing dimensions			

(1) 5032 - 5053 - 5068 - 5069 - 5073 : 115 V rms from 60 to 400 Hz Filters usable on RMS current main with variable frequency (200 Hz to 1000 Hz)
 (2) 5063 : 200 V rms at 400 Hz (2 Amp.) or 115 V rms at 60 Hz (4 Amp.) Withstand voltage at 20°C : 2 U_R
 A - These filters conform to AIR 2021E or EN 2282 (see page 16)

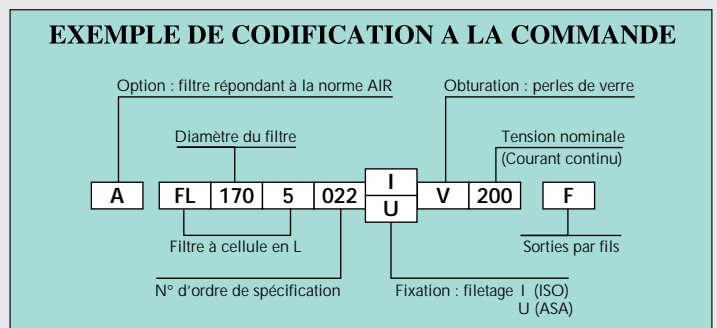
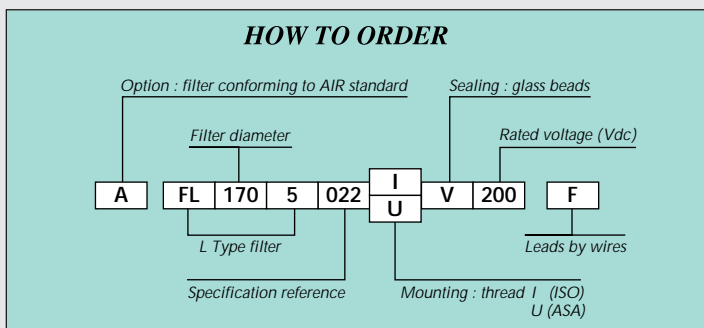

FL 170

* 5135 - 5351 - A 5351 : Cellule en double L

** 5140 : Tension de tenue : 1500 Vcc

(3) 5324 : 380 V eff. à 50 Hz

(4) 5350 - A 5350 - 5351 - A 5351 - 5352 : 115 V eff. à 60 Hz

A - Ces filtres répondent à la norme AIR 2021 E ou EN 2282 (voir page 16)

■ Filtres utilisables sur réseau de bord, courant alternatif à fréquence variable (entre 200 Hz et 1000 Hz)

Tension de tenue à 20°C : 2 U_R

Numéro (spécification)	Position de l'inductance. Pour filtres inverses voir tableau p. 17	Intensité maximale admissible (A)	Tension nominale (-55°C + 85°C)		Tension de catégorie à +125°C		Résistance d'isolement minimale (MΩ)	Résistance série maximale Entrée/Sortie (mΩ)	Atténuation sur 50 Ω (à pleine charge I nominale)								Dimensions du boîtier		Obturation et Version (croquis)	Numéro (spécification)
			V _{cc}	V eff. 400 Hz	V _{cc}	V eff. 400 Hz			50 kHz	100 kHz	500 kHz	1 MHz	5 MHz	10 MHz	100 MHz	A	B			
5120 I	S	20	300	115	300	115	1000	10	9	14	28	33	46	52	70	-	-	V ⑥	5120 I	
5120 U	S	20	300	115	300	115	1000	10	9	14	28	33	46	52	70	-	-	V ⑤	5120 U	
5124	S	15	500	200	500	200	100	5	-	12	29	34	47	52	61	30	37,3	V ①	5124	
A 5124	S	15	500	200	500	200	100	5	-	12	29	34	47	52	61	30	37,3	V ①	A 5124	
5130	E	0,5	300	115	200	115	600	300	14	25	51	62	68	70	70	16	23	V ①	5130	
5132	E	10	100	-	100	-	30	20	34	40	58	65	80	80	-	30	36	V ①	5132	
A 5132	E	10	100	-	100	-	30	20	34	40	58	65	80	80	-	30	36	V ①	A 5132	
5135*	S	5	100	-	100	-	20	40	26	47	80	80	80	80	-	-	-	V ③	5135*	
5140**	S	1	500	-	500	-	1000	200	-	12	39	50	64	70	-	18	25,3	V ①	5140**	
5147	E	10	400	200	400	200	100	3	-	5	18	24	41	48	80	18	24	V ①	5147	
A 5147	E	10	400	200	400	200	100	3	-	5	18	24	41	48	80	18	24	V ①	A 5147	
5148	E	10	100	-	100	-	100	4	23	29	43	49	66	73	80	18	24	V ①	5148	
A 5148	E	10	100	-	100	-	100	4	23	29	43	49	66	73	80	18	24	V ①	A 5148	
5149	S	15	100	-	100	-	100	4	23	29	43	49	66	73	80	18	24	V ①	5149	
A 5149	S	15	100	-	100	-	100	4	23	29	43	49	66	73	80	18	24	V ①	A 5149	
5151	S	2	400	200	400	200	100	60	-	7	30	41	69	80	80	18	24	V ①	5151	
5152	S	10	400	200	400	200	100	3	-	6	18	24	41	48	80	18	24	V ①	5152	
5153 F	S	20	200	200	200	200	1000	3	-	15	28	33	46	52	70	16	-	V ②	5153 F	
5154	S	2	200	115	200	115	1000	100	-	11	35	46	66	75	78	16	23	V ①	5154	
5159	S	15	250	200	250	200	100	7	-	9	22	28	43	50	60	30	37	V ①	5159	
A 5159	S	15	250	200	250	200	100	7	-	9	22	28	43	50	60	30	37	V ①	A 5159	
5160	S	25	250	200	250	200	100	7	-	8	21	29	43	49	60	-	-	V ④	5160	
A 5160	S	25	250	200	250	200	100	7	-	8	21	29	43	49	60	-	-	V ④	A 5160	
5179	E	15	500	200	500	200	100	5	-	10	29	34	47	52	61	30	37,3	V ①	5179	
A 5179	E	15	500	200	500	200	100	5	-	10	29	34	47	52	61	30	37,3	V ①	A 5179	
5273	E	10	200	115	175	115	250	5	12	20	33	39	54	60	65	17	23	V ①	5273	
5288	S	3	450	280	450	280	1000	30	-	4	24	33	56	65	68	18	25	V ①	5288	
5324	E	3	500	380(3)	500	380(3)	1000	30	-	10	31	40	65	75	75	24	31	V ①	5324	
5330	E	15	250	200	250	200	100	7	-	9	22	29	44	50	60	30	37	V ①	5330	
A 5330	E	15	250	200	250	200	100	7	-	9	22	29	44	50	60	30	37	V ①	A 5330	
5342	E	0,25	400	200	400	200	100	700	26	37	64	75	75	75	75	18	24	V ①	5342	
5345	E	10	200	180	175	180	250	5	15	21	34	40	54	60	65	20	27	V ①	5345	
5349	S	20	100	-	100	-	100	2	23	29	43	49	63	69	80	18	24	V ①	5349	
5350	S	7	200	115(4)	200	115(4)	250	40	-	10	60	80	80	80	80	30	37	V ①	5350	
A 5350	S	7	200	115(4)	200	115(4)	250	40	-	10	60	80	80	80	80	30	37	V ①	A 5350	
5351*	S	4	200	115(4)	200	115(4)	250	40	-	17	66	80	80	80	80	30	37	V ①	5351*	
A 5351*	S	4	200	115(4)	200	115(4)	250	40	-	17	66	80	80	80	80	30	37	V ①	A 5351*	
5352	S	2	200	115(4)	200	115(4)	250	40	26	46	80	80	80	80	80	30	37	V ①	5352	
Number (specification reference)	Inductor position. For inverse filters see table p. 17	Maximum permissible current (A)	V _{dc}	V _{rms} 400 Hz	V _{dc}	V _{rms} 400 Hz	U _R Rated voltage (-55°C + 85°C)	Voltage rating at +125°C	Minimum insulation resistance (MΩ)	Maximum series resistance Input/Output (mΩ)	50 kHz	100 kHz	500 kHz	1 MHz	5 MHz	10 MHz	100 MHz	Housing dimensions (A/B)	Sealing and Version (drawing)	Number (specification reference)

* 5135 - 5351 - A 5351 : Double L type

** 5140 : Withstand voltage : 1500 Vdc

(3) 5324 : 380 V rms at 50 Hz

(4) 5350 - A 5350 - 5351 - A 5351 - 5352 : 115 V rms at 60 Hz

A - These filters conform to AIR 2021E or EN 2282 (see page 16)

■ Filters usable on RMS current main with variable frequency (200 Hz to 1000 Hz)

Withstand voltage at 20°C : 2 U_R

(4) A 5352 : 115 V eff. à 60 Hz
 (5) 5354 : 115 V eff. à 600 Hz

■ Filtres utilisables sur réseau de bord, courant alternatif à fréquence variable (entre 200 Hz et 1000 Hz)

A - Ces filtres répondent à la norme AIR 2021 E ou EN 2282 (voir page 16)

Tension de tenue à 20°C : 2 U_R

Numéro (spécification)	Position de l'inductance. Pour filtres inverses voir tableau p. 17	Intensité maximale admissible (A)	Tension nominale (-55°C + 85°C)		Tension de catégorie à +125°C		Résistance d'isolement minimale (MΩ)	Résistance série maximale Entrée Sortie (mΩ)	Atténuation sur 50 Ω (à pleine charge I nominale)								Dimensions du boîtier		Obturation et Version (croquis)	Numéro (spécification)
			V _{Vcc}	V eff. 400 Hz	V _{Vcc}	V eff. 400 Hz			50 kHz	100 kHz	500 kHz	1 MHz	5 MHz	10 MHz	100 MHz	A	B			
A 5352	S	2	200	115 ⁽⁴⁾	200	115 ⁽⁴⁾	250	40	26	46	80	80	80	80	30	37	V ①	A 5352		
5354	E	10	200	115 ⁽⁵⁾	175	115 ⁽⁵⁾	250	10	-	10	32	40	61	70	24	31	V ①	5354		
5366	S	1	400	200	400	200	100	100	-	9	36	48	70	80	18	24	V ①	5366		
5373	S	15	300	115	300	115	100	4	-	12	25	30	44	50	16	23	V ①	5373		
5393 F	E	20	250	250	250	250	1000	5	-	12	29	35	49	55	-	-	V ⑦	5393 F		
5399	E	1	200	-	200	-	100	100	14	20	42	54	75	75	14	21	V ①	5399		
A 5399	E	1	200	-	200	-	100	100	14	20	42	54	75	75	14	21	V ①	A 5399		
5421	S	5	400	200	400	200	100	30	-	5	19	26	63	80	18	25	V ①	5421		
5429	E	10	250	115	150	115	1000	8	-	11	24	29	44	50	16	23	V ①	5429		
5430	S	3	200	115	200	115	700	30	9	15	36	44	62	70	16	23	V ①	5430		
A 5430	S	3	200	115	200	115	700	30	9	15	36	44	62	70	16	23	V ①	A 5430		
Number (specification reference)	Inductor position. For inverse filters see table p. 17	Maximum permissible current (A)	U _R Rated voltage (-55°C + 85°C)		Voltage rating at +125°C		Minimum insulation resistance (MΩ)	Maximum series resistance Input Output (mΩ)	Attenuation at 50 Ω (with full loaded/rated current)								Housing dimensions (A B)	Sealing and Version (drawing)	Number (specification reference)	

(4) A 5352 : 115 V rms at 60 Hz
 (5) 5354 : 115 V rms at 600 Hz

■ Filters usable on RMS current main with variable frequency (200 Hz to 1000 Hz)

A - These filters conform to AIR 2021E or EN 2282 (see page 16)

Withstand voltage at 20°C : 2 U_R



Measurement of filters

Mesures sur filtres